

Kugelhähne, Schieber und Ventile (WG 310-350)

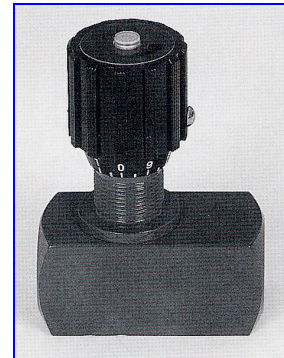
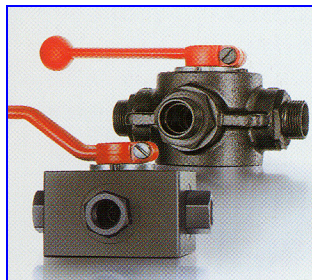
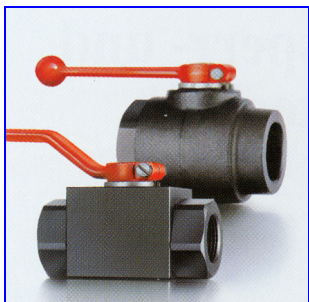
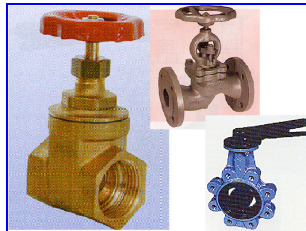
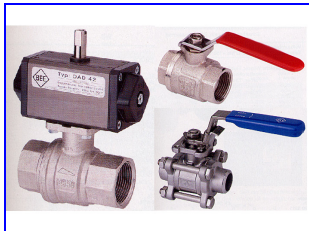

Kugelhähne, Schieber und Ventile (WG 310-350)

Inhalt	Seite
Niederdruck-Kugelhähne voller Durchgang (WG 311)	
Innengewinde PN25 Wasser, Öle, Diesel	3
Innengewinde PN25 Wasser; Innen-/Außengewinde PN25	4
Außengewinde PN25; Niederdruck-Kugelhahn mit langem Innengewinde PN50	5
Gas-Kugelhahn DVGW-DIN 3537 PN40; Niederdruck-Kugelhahn mit kurzem Gewinde PN50	6
Miniatur-Kugelhahn Innengewinde PN15; Miniatur-Kugelhahn Innen-/Außengewinde PN15	7
Miniatur-Kugelhahn Außengewinde PN15	8
Muffenschieber, Rückschlag-, Auslauf-, Fußventil (WG 311)	
Messing-Muffenschieber PN16	8
Rotguß-Muffenschieber PN16; Rückschlagventil Innengewinde PN16	9
Rückschlagventil Schrägsitzform PN16; Auslaufventil; Fußventil PN16	10
3-Wege-Niederdruck-Kugelhähne (WG 312)	11
Edelstahl Niederdruck-Kugelhähne reduzierter Durchgang (WG 313)	12
Edelstahl Niederdruck-Kugelhähne voller Durchgang (WG 314)	13
Edelstahl 3-Wege-Niederdruck-Kugelhähne (WG 315)	14
Kugelhähne mit pneumatischem und elektrischen Antrieb (WG 316)	
Pneumatischer Schwenkantrieb doppelwirkend mit Vierkant-Anflanschung	15
2-Wege Muffenkugelhahn aus Messing mit pneumatischem Antrieb	16
2-Wege Kugelhahn aus Messing mit elektrischem Antrieb	17
3-Wege Muffenkugelhahn aus Messing mit pneumatischem Antrieb	18
3-Wege Muffenkugelhahn aus Messing mit elektrischem Antrieb;	19
2-Wege Flansch-Kugelhahn aus Grauguss mit pneumatischem Antrieb	
2-Wege Muffenkugelhahn aus Edelstahl mit pneumatischem Antrieb	20
2-Wege Muffenkugelhahn dreiteilig aus Edelstahl mit pneumatischem Antrieb	21
3-Wege Muffenkugelhahn aus Edelstahl mit pneumatischem Antrieb	22
2-Wege Kugelhahn dreiteilig aus Edelstahl, Typ 2013 D; 3-Wege Kugelhahn Edelstahl mit L-Bohrung für Drehantrieb	23
Keil-Flach-/Ovalschieber, Kolben- u. Stopfbuchsenventile, Flanschen-Rückschlagventile (WG 317)	
Keil-Flachschieber aus Grauguss DIN 3352; Tankwagen-Kugelhahn aus Grauguss mit Flansch PN 16	24
Keil-Ovalschieber für Trink- u. Nutzwasser; Kolbendurchgangsventil aus Grauguss DIN 3356	25
Hochdruckventil mit Stopfbuchse mit Flansch PN 100; Flanschen-Rückschlagventil aus Grauguss PN 16	26
Absperr- und Rückschlagklappen (WG 318)	
Rückschlagklappe Messing; Rückschlagklappe Grauguss mit Flansch	27
Rückschlagklappe Edelstahl; Absperrklappe Grauguss	28
Absperrklappe Grauguss mit LUG-Anflanschgehäuse; Absperrklappe Grauguss GGG-40	29
Druckminderer und Sicherheitsventile (WG 319)	
Druckminderer Messing verchromt, leichte und schwere Ausführung	30
Druckminderer DVGW-geprüft; Sicherheitsventil DN 6 bauteilgeprüft	31
Sicherheitsventil DN 10 bauteilgeprüft; Sicherheitsventil für Beregnungsanlagen Messing	32
Sicherheitsventil gasdicht mit Lüftungshebel aus Stahl und Edelstahl	33
Sicherheitsventil mit Flansch aus Grauguss und Edelstahl	34
Proportional Sicherheitsventil mit Flansch, gasdicht mit Lüfterhebel, federbelastet aus Grauguss, Stahlguss und Edelstahl	35
Hochdruck-Blockkugelhähne bis 500 bar (WG 320)	36
Zubehör	37
Hochdruck 3-Wege-Blockkugelhähne 315 bar (WG 321)	38
Edelstahl Hochdruck Blockkugelhähne bis 500 bar (WG 322)	
Edelstahl V2A bis 160 bar; Edelstahl V4A bis 500 bar	39
Rohranschluß DIN 2353 leichte und schwere Reihe/Rohrinnengewinde DIN ISO 228	40
Hochdruck-Schmiedekugelhähne PN350 (WG 330)	41

Niederdruck-Kugelhähne voller Durchgang (WG 311)

Innengewinde PN25 Wasser/Öle/Diesel

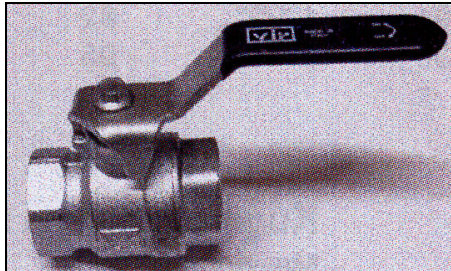

- Innengewinde nach DIN ISO 228
- Industrie-Kugelhahn für industrielle, pneumatische und hydraulische Installationen, sowie für heißes Wasser, Diesel, Öle Kerosin usw.

Technische Daten:

Gehäuse – Messing OT 58

Kugel – Messing OT 58

Dichtung – Teflon (PTFE)

Hebelgriff – blauer Stahlblechhebel Dacromet rostgeschützt

Temperaturbereich von 0 °C bis +150 °C

Gewinde	DN	L (mm)	H (mm)	Hebellänge (mm)	Artikelnummer
G ¼"	10	39	41	80	311/00108
G 3/8"	10	39	41	80	311/00109
G ½"	15	49	53	80	311/00110
G 3/4"	20	58	57	90	311/00111
G 1"	25	67	65	125	311/00112
G 1 1/4"	32	81	71	125	311/00113
G 1 1/2"	40	94	79	140	311/00114
G 2"	50	110	87	140	311/00115
G 2 1/2"	65	141	117	200	311/00116
G 3"	80	163	132	280	311/00117
G 4"	100	188	144	280	311/00118

Innengewinde PN25 Wasser

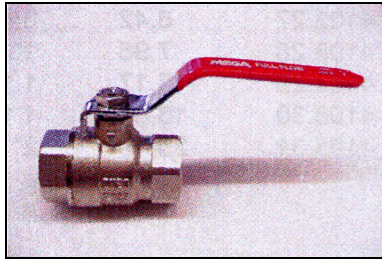

- Innengewinde nach DIN ISO 228
- silikonfrei
- ausblassichere vernickelte Messingschaltwelle
- Hebelgriff für alle Nennweiten
- Flügelgriff bis 1" (DN25) auf Anfrage
- Verwendung nur für Wasser
- Arbeitsdruck PN 25 (2 1/2" – 4" PN 15)

Technische Daten:

Gehäuse – Messing vernickelt
Kugel – Messing verchromt
Kugeldichtung – PTFE
Schaltwellendichtung – O-Ring (Viton)
Hebelgriff – Stahl verzinkt mit roter Kunststoffummantelung
Temperaturbereich von –4 °C bis +120 °C

Gewinde	DN	B (mm)	H (mm)	Hebellänge (mm)	SW	Artikelnummer
G 1/4"	06	40,3	41	85	20	311/00001
G 3/8"	10	41,3	42	85	20	311/00002
G 1/2"	15	48,5	45	98	25	311/00003
G 3/4"	20	56	52	98	31	311/00004
G 1"	25	69	62,5	123	38	311/00005
G 1 1/4"	32	81	72	142	48	311/00006
G 1 1/2"	40	91	79	142	54	311/00007
G 2"	50	103,5	90	165	66	311/00008
G 2 1/2"	65	134,5	109	225	85	311/00026
G 3"	80	157,5	121	280	99	311/00027
G 4"	100	190	135	280	125	311/00028

Innen-/Außengewinde PN25

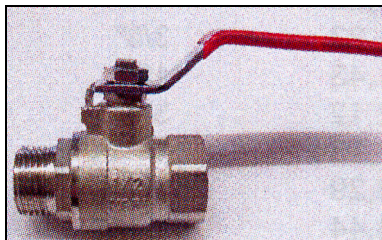

- Innengewinde nach DIN ISO 228
- Außengewinde nach DIN 2999
- silikonfrei
- ausblassichere vernickelte Messingschaltwelle
- Hebelgriff für alle Nennweiten
- Flügelgriff bis 1" (DN25) auf Anfrage
- Verwendung für nichtaggressive Medien

Technische Daten:

Gehäuse – Messing vernickelt
Kugel – Messing verchromt
Kugeldichtung – PTFE
Schaltwellendichtung – O-Ring (Viton)
Hebelgriff – Stahl verzinkt mit roter Kunststoffummantelung
Temperaturbereich von –4 °C bis +120 °C

Gewinde	DN	L (mm)	H (mm)	Hebellänge (mm)	SW	Artikelnummer
G 1/4"	06	48,3	41	85	20	311/00043
G 3/8"	10	48,8	42	85	20	311/00044
G 1/2"	15	57,5	45	98	25	311/00045
G 3/4"	20	64,5	52	98	31	311/00046
G 1"	25	78	62,5	123	38	311/00047
G 1 1/4"	32	92,5	72	142	48	311/00048
G 1 1/2"	40	104	79	142	54	311/00049
G 2"	50	120	90	165	66	311/00050
G 2 1/2"	65	145	109	225	85	311/00051
G 3"	80	170	128	280	99	311/00052
G 4"	100	198,4	157	290	125	311/00053

Außengewinde PN25

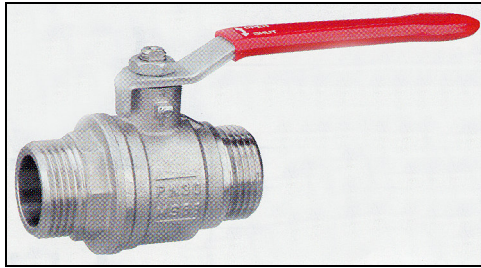

- Außengewinde nach DIN ISO 228
- silikonfrei
- einstellbare Stopfbuchse
- Hebelgriff für alle Nennweiten
- Flügelgriff bis 1" (DN25) auf Anfrage
- Verwendung für nichtaggressive Medien
- Stopfbuchse muß in zeitlichen Abständen nachgezogen werden

Technische Daten:

Gehäuse – Messing vernickelt
Kugel – Messing verchromt
Kugeldichtung – PTFE
Stopfbuchse – PTFE
Hebelgriff – Stahl verzinkt mit roter Kunststoffummantelung
Temperaturbereich von –20 °C bis +170 °C

Gewinde	DN	B (mm)	H (mm)	Hebellänge (mm)	SW	Artikelnummer
G 3/8"	10	50,5	38	82	18	311/00054
G 1/2"	15	62	43	100	22	311/00055
G 3/4"	20	67,5	50	120	27	311/00056
G 1"	25	80	54	120	35	311/00057
G 1 1/4"	32	91,5	73	158	44	311/00058
G 1 1/2"	40	100	79	158	54	311/00059
G 2"	50	120	86	158	68	311/00060

Niederdruck-Kugelhahn mit langem Innengewinde DIN PN50

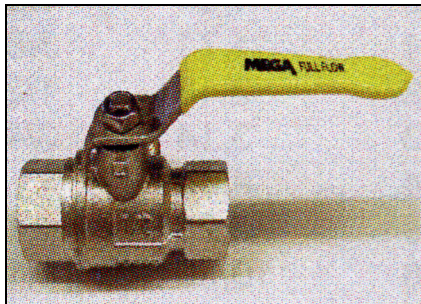

- Innengewinde nach DIN 2999
- Baulänge nach DIN 3202-M3
- silikonfrei
- ausblassichere Schaltspindel mit doppelter O-Ring Abdichtung
- Hebelgriff für alle Nennweiten
- Flügelgriff bis 1" (DN25) auf Anfrage
- Verwendung für Gas, Wasser, Öl, Druckluft, Kraftstoffe, Heizöl

Technische Daten:

Gehäuse – Messing vernickelt
Kugel – Messing verchromt
Kugeldichtung – PTFE
Schaltwellendichtung – 2 O-Ringe (Viton)
Hebelgriff – Stahl verzinkt mit gelber Kunststoffummantelung
Temperaturbereich von –20 °C bis 170 °C (allgemein)
von –20 °C bis +60 °C (Gas)

Gewinde	DN	B (mm)	H (mm)	Hebellänge (mm)	SW	Arbeitsdruck bar	Artikelnummer
G 1/4"	06	50	38	82	20	60	311/00024
G 3/8"	10	60	38	82	20	60	311/00009
G 1/2"	15	75	48	95	25	60	311/00010
G 3/4"	20	80	55	115	32	55	311/00011
G 1"	25	90	63	120	41	50	311/00012
G 1 1/4"	32	107	70	160	50	45	311/00013
G 1 1/2"	40	117	75	163	55	38	311/00014
G 2"	50	138	85	163	70	28	311/00015

Gas-Kugelhahn DVGW-DIN 3537 PN 4

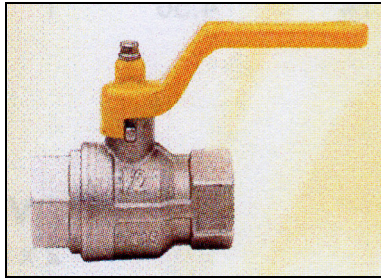

Technische Daten:

Gehäuse – Messing vernickelt
 Kugel – Messing verchromt
 Kugeldichtung – PTFE
 Schaltwellendichtung – 2 O-Ringe (Viton)
 Hebelgriff – nicht rostend geld lackiert
 Temperaturbereich von –10 °C bis +60 °C

- Gas-Zulassung nach DIN 3537
- Innengewinde nach DIN 2999
- Baulänge nach DIN 3202-M3
- silikonfrei
- ausblassichere Schaltspindel mit doppelter O-Ring Abdichtung
- Hebelgriff für alle Nennweiten
- Flügelgriff bis 1" (DN25) auf Anfrage
- Verwendung für Gas, Öl, Wasser, Druckluft, Kraftstoffe, Heizöl
- * bei Gas sind die Hähne nur bis PN 1 zugelassen

Gewinde	DN	B (mm)	H (mm)	Hebellänge (mm)	SW	Artikelnummer
G 1/4"	06	51	40	80	22	311/00016
G 3/8"	10	60	40	80	22	311/00017
G 1/2"	15	75	50	89	27	311/00018
G 3/4"	20	80	59	113	32	311/00019
G 1"	25	90	63	113	41	311/00020
G 1 1/4"	32	110	77	138	50	311/00021
G 1 1/2"	40	120	91	158	55	311/00022
G 2"	50	140	97	158	70	311/00023

Niederdruck-Kugelhahn mit kurzem Gewinde PN50

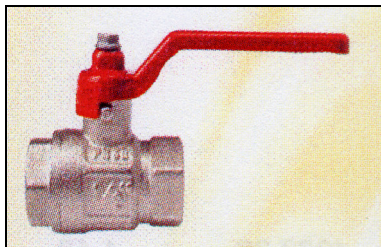

Technische Daten:

Gehäuse – Messing vernickelt
 Kugel – Messing verchromt
 Kugeldichtung – PTFE
 Stopfbuchsendichtung - PTFE
 Hebelgriff – roter Alu-Druckguß-Hebel
 Temperaturbereich von –10 °C bis +150 °C

- voller Durchgang
- Innengewinde nach DIN 2999
- silikonfrei
- ausblassichere vernickelte Messingschaltwelle
- einstellbare Stopfbuchse
- Hebelgriff für alle Nennweiten
- Flügelgriff bis 1" (DN25) auf Anfrage
- Verwendung nur für Öle, Druckluft, Wasser, Dampf, Lösungsmittel, Kraftstoffe
- Stopfbuchsmutter muß in zeitlichen Abständen nachgezogen werden

Gewinde	DN	B (mm)	SW	Arbeitsdruck (bar)	Artikelnummer
G 1/4"	06	44,4	22	50	311/00097
G 3/8"	10	44,4	22	50	311/00098
G 1/2"	15	50,5	27	50	311/00099
G 3/4"	20	57,5	32	40	311/00100
G 1"	25	70	41	40	311/00101
G 1 1/4"	32	80,5	50	30	311/00102
G 1 1/2"	40	94	55	30	311/00103
G 2"	50	112,5	70	25	311/00104

Miniatur-Kugelhahn Innengewinde PN15

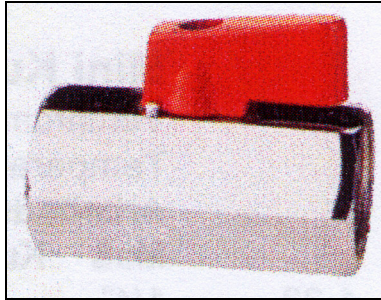

- Gehäuse aus gezogenem Sechskant-Messingprofil, sandgestrahlt
- Ausblassichere Schaltwelle mit O-Ring
- Wartungsfrei
- Silikonfrei
- Betätigung mit Griff oder Gabelschlüssel
- Verwendung für Wasser, Druckluft

Technische Daten:

Gehäuse – Messing vernickelt

Kugel – Messing verchromt

Kugeldichtung – PTFE

Griff – Kunststoff

Temperaturbereich von –0 °C bis +100 °C

Gewinde	DN	L (mm)	Kugeldurchlaß (mm)	SW	Artikelnummer
G 1/8"	04	43	6	21	311/00029
G 1/4"	06	43	8	21	311/00030
G 3/8"	10	43	8	21	311/00031
G 1/2"	13	46	10	25	311/00032
G 3/4"	20	54	14	30	311/00033

Miniatur-Kugelhahn Innen-/Außengewinde PN15

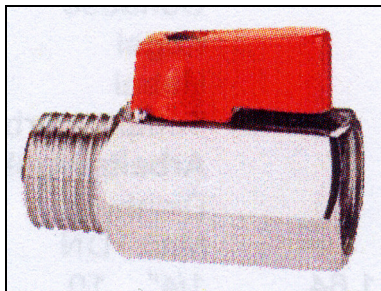

- Gehäuse aus gezogenem Sechskant-Messingprofil, sandgestrahlt
- Ausblassichere Schaltwelle mit O-Ring
- Wartungsfrei
- Silikonfrei
- Betätigung mit Griff oder Gabelschlüssel
- Verwendung für Wasser, Druckluft

Technische Daten:

Gehäuse – Messing vernickelt

Kugel – Messing verchromt

Kugeldichtung – PTFE

Griff – Kunststoff

Temperaturbereich von –0 °C bis +100 °C

Gewinde	DN	L (mm)	Kugeldurchlaß (mm)	SW	Artikelnummer
G 1/8"	04	43	6	21	311/00034
G 1/4"	06	43	8	21	311/00035
G 3/8"	10	43	8	21	311/00036
G 1/2"	13	46	10	25	311/00037
G 3/4"	20	54	14	30	311/00038

Miniatur-Kugelhahn Außengewinde PN15

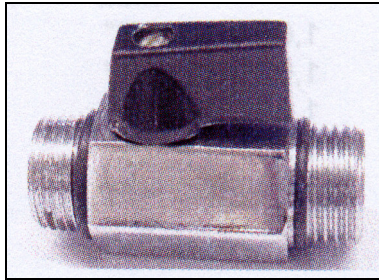

- Gehäuse aus gezogenem Sechskant-Messingprofil, sandgestrahlt
- Ausblässichere Schaltwelle mit O-Ring
- Wartungsfrei
- Silikonfrei
- Betätigung mit Griff oder Gabelschlüssel
- Verwendung für Wasser, Druckluft

Technische Daten:

Gehäuse – Messing vernickelt

Kugel – Messing verchromt

Kugeldichtung – PTFE

Griff – Kunststoff

Temperaturbereich von –0 °C bis +100 °C

Gewinde	DN	L (mm)	Kugeldurchlaß (mm)	SW	Artikelnummer
G 1/4"	06	48	8	21	311/00039
G 3/8"	10	50	8	21	311/00040
G 1/2"	13	46,5	10	25	311/00041
G 3/4"	20	54	14	30	311/00042

Muffenschieber, Rückschlag-, Auslauf-, Fußventil (WG 311)

Messing-Muffenschieber PN16



- beiderseits Innengewinde
- schwere Ausführung
- Handrad Stahl, rot lackiert
- Arbeitstemperatur max. 100°C

Gewinde	L (mm)	H (mm)	DN (mm)	Artikelnummer
G 1/2"	41	65	13	311/00066
G 3/4"	46	70	16	311/00067
G 1"	48	81	20	311/00068
G 1 1/4"	53	93	24	311/00069
G 1 1/2"	56	105	31	311/00070
G 2"	65	128	42	311/00071

Rotguß-Muffenschieber PN16



- beiderseits Innengewinde
- schwere Ausführung
- Handrad aus Stahl, mit nicht steigender Spindel
- Arbeitstemperatur max. 100°C

Gewinde	L (mm)	H (mm)	DN (mm)	Artikelnummer
G 1/2"	41	80	14	311/00072
G 3/4"	46,5	91	19	311/00073
G 1"	50	103	25	311/00074
G 1 1/4"	57,5	118	32	311/00075
G 1 1/2"	60	134	38	311/00076
G 2"	68	157	49	311/00077

Rückschlagventil Innengewinde PN16

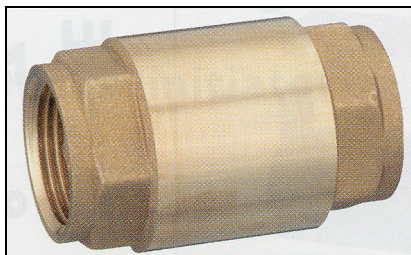

- Einbau horizontal, vertikal oder in jeder anderen Stellung
- Öffnungsdruck ca. 0,02 bar
- Perfekte Schließung auch bei sehr geringem Druck durch Nitrilgummidichtung
- Innenwerk „Hostaform“, federbelastet
- Verwendung für Wasser, Öle, Druckluft

Technische Daten:

Gehäuse – Messing

Dichtung – Perbunan (NBR)

Feder – Edelstahl

Stößel – Messing

Temperaturbereich von -15 °C bis +110 °C

Gewinde	H (mm)	B (mm)	SW	Artikelnummer
G 1/4"	45	26,5	23	311/00078
G 3/8"	60	34	23	311/00079
G 1/2"	62	34	27	311/00080
G 3/4"	67	42	33	311/00081
G 1"	84	52	40	311/00082
G 1 1/4"	88	64	50	311/00105
G 1 1/2"	95	72	55	311/00106
G 2"	102	88	70	311/00107

Rückschlagventil – Schrägsitzform PN16

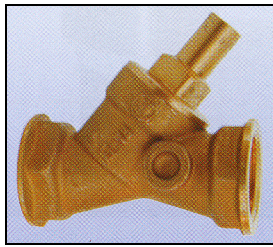

- beiderseits Innengewinde
- mit federbelastetem Kegel
- Schallschutz-Zulassung (3/8"-1 1/4")
- Klasse 1 (P – IX2291/I)
- Alle Ventile sind mit entsprechenden Prüfzeichen versehen.

Technische Daten:

Gehäuse – Messing

Dichtung – Perbunan (NBR)

Feder – Edelstahl

Temperaturbereich von -15 °C bis +110 °C

Gewinde	H (mm)	B (mm)	SW	Artikelnummer
G 3/8"	65	35	23	311/00083
G 1/2"	65	40	27	311/00084
G 3/4"	75	55	33	311/00085
G 1"	85	65	40	311/00086
G 1 1/4"	105	75	50	311/00087
G 1 1/2"	115	85	55	311/00088
G 2"	140	95	70	311/00089

Auslaufventil

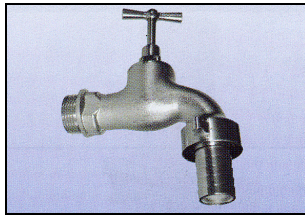

- Arbeitsdruck 8 bar
- schwere Ausführung
- mit Knebel und Schlauchverschraubung

Gewinde	L (mm)	Artikelnummer matt-verchromt	Artikelnummer messing-polirt
G 1/2"	122	311/00061	311/00062
G 3/4"	142	311/00063	311/00064
G 1"	160	Anfrage	311/00065

Fußventil PN16

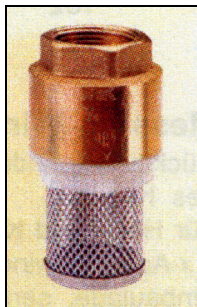

- Innengewinde
- Gehäuse aus Messing
- Schließfeder verhindert Rückfluß in jeder Stellung
- mit Edelstahl-Saugkorb, feinmaschiges Nirostahlgewebe
- Ventilkegel und Schließfeder aus Edelstahl
- geeignet für Wasser, Öl, Druckluft usw.
- Arbeitstemperatur bis max. 90°C

Gewinde	H (mm)	B (mm)	Artikelnummer
G 3/8"	70	34	311/00090
G 1/2"	70	34	311/00091
G 3/4"	82	42	311/00092
G 1"	92	47	311/00093
G 1 1/4"	107	59	311/00094
G 1 1/2"	120	71	311/00095
G 2"	136	86	311/00096

3-Wege-Niederdruck-Kugelhähne (WG 312)

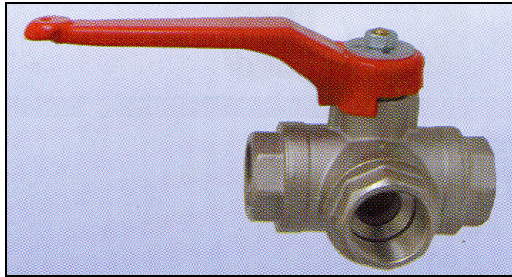

- allseits Innengewinde, voller Durchgang
- L- oder T-Bohrung
- ausblassichere Schaltwelle
- einstellbare Stopfbuchse
- schwimmende Kugel
- Durchflussrichtung beliebig
- Lage der Kugelbohrung ist an Einfräsung am Spindelvierkant zu ersehen
- allseitig abgedichtet, negative Überdeckung
- Verwendung für Druckluft, Wasser usw.

Technische Daten:

Gehäuse – Messing vernickelt

Kugel – Messing verchromt

Kugeldichtung – PTFE

Spindeldichtung – PTFE

O-Ring – Viton

Hebelgriff – Stahl verzinkt mit Kunststoffummantelung

Temperaturbereich von –20 °C bis max. +150 °C

Arbeitsdruck max. 16 bar

Gewinde	L (mm)	H (mm)	Hebellänge (mm)	SW	Artikelnummer L-Bohrung	Artikelnummer T-Bohrung
G 1/4"	74	42	92	22	312/00001	312/00009
G 3/8"	74	42	92	22	312/00002	312/00010
G 1/2"	80	48	115	27	312/00003	312/00011
G 3/4"	90	51	115	32	312/00004	312/00012
G 1"	105	61	150	41	312/00005	312/00013
G 1 1/4"	116	65	150	50	312/00006	312/00014
G 1 1/2"	140	72	240	55	312/00007	312/00015
G 2"	161	78	240	70	312/00008	312/00016

Edelstahl Niederdruck-Kugelhähne reduzierter Durchgang (WG 313)

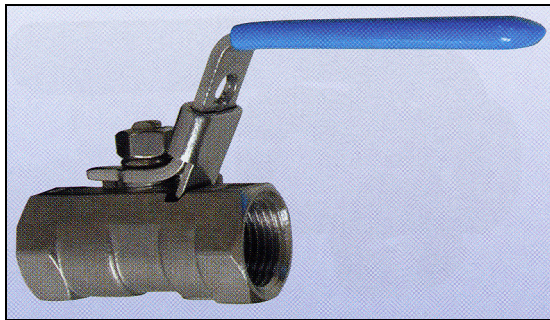

- Innengewinde nach DIN 2999
- einteiliges Gehäuse
- ausblassichere Schaltwelle
- einstellbare Stopfbuchse
- Verwendung für Wasser, Öl, Druckluft, Kraftstoffe, Lösungsmittel
- Betriebsdruck PN 70

Technische Daten:

Gehäuse – 1.4408

Kugel – 1.4408

Spindel – 1.4408

Spindeldichtung – PTFE

Kugeldichtung – PTFE

Hebelgriff – Edelstahl mit blauer Kunststoffummantelung

Temperaturbereich von –20 °C bis +200 °C

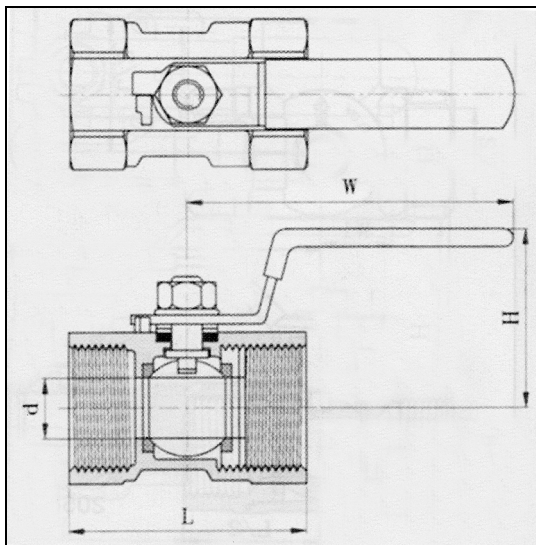

Gewinde	L (mm)	H (mm)	Hebellänge (mm)	d (mm)	Artikelnummer
G 1/4"	39	35	64	5	313/00001
G 3/8"	44	37	70	7	313/00002
G 1/2"	56,5	44	90	9	313/00003
G 3/4"	58	47	90	12,5	313/00004
G 1"	70	50	103	16	313/00005
G 1 1/4"	77	57	103	20	313/00006
G 1 1/2"	82	69	127	25	313/00007
G 2"	99	75	127	32	313/00008

Edelstahl Niederdruck-Kugelhähne voller Durchgang (WG 314)

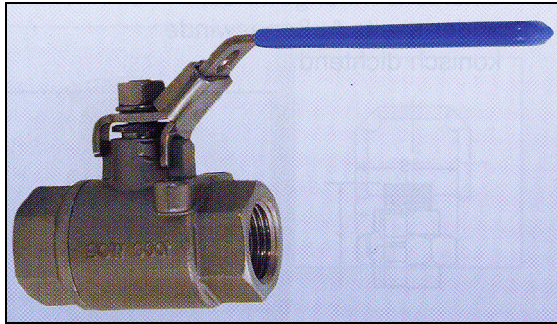

- Innengewinde nach DIN 2999
- zweiteiliges Gehäuse
- ausblassichere Schaltwelle
- einstellbare Stopfbuchse
- Verwendung für Wasser, Öl, Druckluft, Kraftstoffe usw.
- Betriebsdruck PN 70

Technische Daten:

Gehäuse – 1.4408

Kugel – 1.4408

Spindel – 1.4408

Spindeldichtung – PTFE

Kugeldichtung – PTFE

Hebelgriff – Edelstahl mit blauer Kunststoffummantelung

Temperaturbereich von –20 °C bis +180 °C

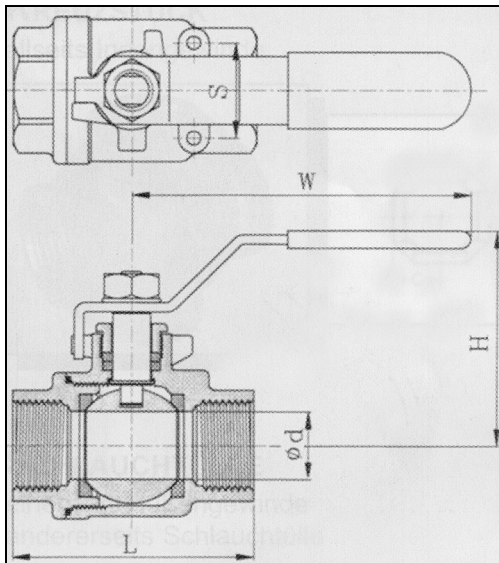

Gewinde	L (mm)	H (mm)	Hebellänge (mm)	d (mm)	Artikelnummer
G 1/4"	60	48	120	11,6	314/00001
G 3/8"	60	48	120	12,7	314/00002
G 1/2"	65	49	120	15	314/00003
G 3/4"	78	55	130	20	314/00004
G 1"	90	69	155	25	314/00005
G 1 1/4"	100	77	155	32	314/00006
G 1 1/2"	120	84	185	38	314/00007
G 2"	138	93	185	50	314/00008
G 2 1/2"	166	138	250	65	314/00009
G 3"	195	149	250	80	314/00010

Edelstahl 3-Wege-Niederdruck-Kugelhähne (WG 315)

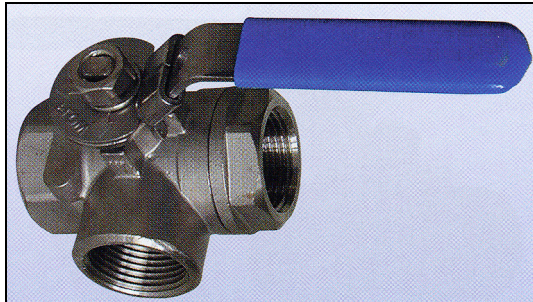

- Innengewinde nach DIN 2999
- zweiteiliges Gehäuse
- L- oder T-Bohrung
- ausblassichere Schaltwelle
- einstellbare Stopfbuchse
- Betriebsdruck PN 70

Technische Daten:

Gehäuse – 1.4408

Kugel – 1.4408

Spindel – 1.4408

Spindeldichtung – PTFE

Kugeldichtung – PTFE

Temperaturbereich von –20 °C bis +200 °C

Gewinde	L (mm)	Hebellänge (mm)	d (mm)	Artikelnummer L-Bohrung	Artikelnummer T-Bohrung
G 1/2"	64	97	12,7	315/00003	315/00011
G 3/4"	76	126	16	315/00004	315/00012
G 1"	87	126	20	315/00005	315/00013
G 1 1/4"	96	155	25	315/00006	315/00014
G 1 1/2"	114	155	32	315/00007	315/00015
G 2"	142	185	38	315/00008	315/00016

Kugelhähne mit pneumatischem und elektrischem Antrieb (WG 316)

Pneumatischer Schwenkantrieb doppeltwirkend mit Vierkant-Anflanschung

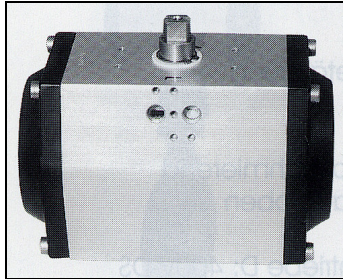

Technische Daten

Temperatur:	20° C bis + 90° C
Steuerdruck:	2–10 bar gefilterte Luft
Schwenkwinkel:	90°, einstellbar 10°...+ 6°, 120° + 180° auf Anfrage
Dichtung:	NBR – 90° C (Option Viton bis 160° C)
Gehäuse und Deckel:	Aluminium-Legierung
Antriebswelle:	Stahl hartvernickelt (Option Edelstahl)

Bezeichnung	Drehmoment	Antriebswelle Achtkant	Artikelnummer
PSD620432	2,6	11	316/01001
PSD620436	2,6	11	316/01002
PSD620552	5,3	14	316/01003
PSD620556	5,3	14	316/01004
PSD620632	8,4	14	316/01005
PSD620702	11,8	17	316/01006
PSD620852	20,2	17	316/01007
PSD621002	29,7	17	316/01008

Aufbauflansch: für Flanschplatte DIN ISO 5211

Steueranschluss: für Standardmagnetventil mit Namur-Flanschbild nach VDE/VDJ 3845

Aufbauflansch DIN ISO 5211 für Kugelhahn

Anschluss	Vierkant	Lochkreis
¼"	9	36/42
3/8"	9	36/42
½"	9	36/42
¾"	9	36/42
1"	11	42/50
1¼"	11	42/50
1½"	14	50/70
2"	14	50/70
2 ½"	17	70/102
3"	17	70/102
4"	22	102

Steueranschluss mit Namur-Flanschbild nach VDE/VDI 3845

Für Standardmagnetventile.

Lochabstand: 24 und 30

Entschalterlochbild: 80 x 30

130 x 30

Pneumatischer Schwenkantrieb einfachwirkend (Federrückstellung) auf Anfrage.

2-Wege Muffenkugelhahn aus Messing mit pneumatischem Antrieb

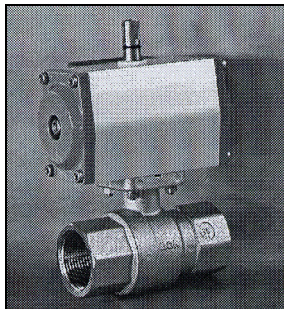

Technische Daten

Mediumtemperatur:	-20° C bis +100° C
Medium:	flüssig und gasförmige Medien, selbstschmierend
Einbaulage:	beliebig
Betriebsdruck:	0 bis 16 bar
Steuerdruck:	6 bis 8 bar
Beschreibung:	Standardausführung; Anschluss NAMUR

Anschluss:	Innengewinde nach DIN 2999
Gehäuse:	Messing vernicket
Kugel:	Messing hartverchromt
Dichtung:	PTFE/FKM

pneumatisch doppelwirkend

Bezeichnung	Gewinde	Einbaulänge	Höhe	Länge	Artikelnummer
DNKA 1/4"	1/4"	86	134	110	316/02001
DNKA 3/8"	3/8"	86	134	110	316/02002
DNKA 1/2"	1/2"	75	134	110	316/02003
DNKA 3/4"	3/4"	80	137	110	316/02004
DNKA 1"	1"	90	140	110	316/02005
DNKA 1 1/4"	1 1/4"	110	159	127	316/02006
DNKA 1 1/2"	1 1/2"	120	166	127	316/02007
DNKA 2"	2"	140	191	132	316/02008
DNKA 2 1/2"	2 1/2"	143	213	160	316/02009

pneumatisch einfachwirkend

Bezeichnung	Gewinde	Einbaulänge	Höhe	Länge	Artikelnummer
SNKA 1/4"	1/4"	86	142	127	316/03001
SNKA 3/8"	3/8"	86	142	127	316/03002
SNKA 1/2"	1/2"	75	142	127	316/03003
SNKA 3/4"	3/4"	80	145	127	316/03004
SNKA 1"	1"	90	148	127	316/03005
SNKA 1 1/4"	1 1/4"	110	173	132	316/03006
SNKA 1 1/2"	1 1/2"	120	180	132	316/03007
SNKA 2"	2"	140	203	155	316/03008
SNKA 2 1/2"	2 1/2"	143	221	182	316/03009

2-Wege Kugelhahn aus Messing mit elektrischem Antrieb

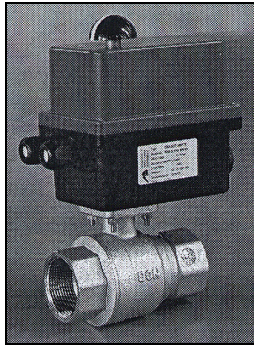

Technische Daten

Medium:	gasförmige und flüssige Medien, selbstschmierend
Mediumtemperatur:	-10° C bis +80° C (bei einer Umgebungstemperatur von max. 30°C)
Betriebsdruck:	0 bis 16 bar
Einbaulage:	beliebig
Spannung:	230 V/50 Hz oder 24 V-DC (andere auf Anfrage)
Schutzart:	Antriebe IP65 nach DIN40050
Einschaltdauer:	30%-ED-Stellantrieb
Umgebungstemperatur:	-10° C bis +55° C
Beschreibung:	Standardausführung; sowie mit Handnotbetätigung

Anschluss:	Innengewinde nach DIN 2999
Gehäuse:	Messing vernicket
Kugel:	Messing hartverchromt
Dichtung:	PTFE/FKM

Bezeichnung	Gewinde	Einbaulänge	Druck PN	Kv [m³/h]	Artikelnummer
ENKA 1/4"	1/4"	86	40	5,9	316/04001
ENKA 3/8"	3/8"	86	40	9,4	316/04002
ENKA 1/2"	1/2"	75	40	17	316/04003
ENKA 3/4"	3/4"	80	40	41	316/04004
ENKA 1"	1"	90	40	70	316/04005
ENKA 1 1/4"	1 1/4"	110	40	121	316/04006
ENKA 1 1/2"	1 1/2"	120	25	200	316/04007
ENKA 2"	2"	140	25	292	316/04008

Bei Bestellung bitte Voltzahl angeben !

3- Wege Muffenkugelhahn aus Messing mit pneumatischem Antrieb

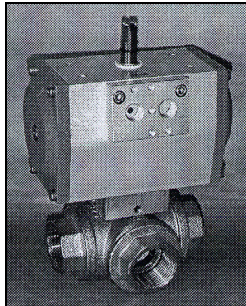

Technische Daten

Mediumtemperatur:	-20° C bis +100° C
Medium:	flüssige und gasförmige Medien, selbstschmierend
Einbaulage:	beliebig
Betriebsdruck:	0 bis 16 bar
Steuerdruck:	6 bis 8 bar
Beschreibung:	Standardausführung; Anschluss NAMUR

Anschluss:	Innengewinde nach ISO 7/1
Gehäuse:	Messing vernickelt
Kugel:	Messing hartverchromt
Dichtung:	PTFE

pneumatisch doppelwirkend

Bezeichnung	Gewinde	Einbaulänge	Höhe	Länge	Artikelnummer
DNK 1/2"	1/2"	80	138	108	316/05001
DNK 3/4"	3/4"	96	147	127	316/05002
DNK 1"	1"	113	170	132	316/05003
DNK 1 1/4"	1 1/4"	130	189	155	316/05004
DNK 1 1/2"	1 1/2"	147	193	155	316/05005
DNK 2"	2"	169	224	175	316/05006

pneumatisch einfachwirkend

Bezeichnung	Gewinde	Einbaulänge	Höhe	Länge	Artikelnummer
SNK 1/2"	1/2"	80	138	108	316/06001
SNK 3/4"	3/4"	96	147	127	316/06002
SNK 1"	1"	113	170	132	316/06003
SNK 1 1/4"	1 1/4"	130	189	155	316/06004
SNK 1 1/2"	1 1/2"	147	193	155	316/06005
SNK 2"	2"	169	224	175	316/06006

3-Wege Muffenkugelhahn aus Messing mit elektrischem Antrieb

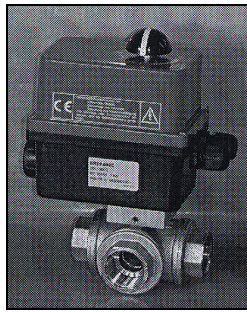

Technische Daten

Medium: flüssige und gasförmige Medien, selbstschmierend
 Mediumtemperatur: -10° C bis +80° C (bei einer Umgebungstemperatur von max. 30° C)
 Betriebsdruck: 0 bis 16 bar
 Einbaulage: beliebig
 Spannung: 230 V/50 Hz oder 24 V-DC (andere auf Anfrage)
 Schutzart: IP65 nach DIN 40050
 Einschaltdauer: 30%-ED-Stellbetrieb
 Umgeb-Temperatur: -10° C bis +55° C
 Beschreibung: Standardausführung

Anschluss: Innengewinde nach ISO 7/1
 Gehäuse: Messing vernickelt
 Kugel: Messing hartverchromt
 Dichtung: PTFE

Bezeichnung	Gewinde	Einbaulänge	Höhe	Länge	Artikelnummer
ENK 1/2"	1/2"	80	186	170	316/07001
ENK 3/4"	3/4"	96	191	170	316/07002
ENK 1"	1"	113	196	170	316/07003
ENK 1 1/4"	1 1/4"	130	257	275	316/07004
ENK 1 1/2"	1 1/2"	147	262	275	316/07005
ENK 2"	2"	169	291	275	316/07006

Bei Bestellung bitte Voltzahl angeben !

2-Wege Flansch-Kugelhahn aus Grauguss mit pneumatischem Antrieb

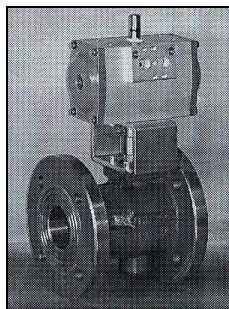

Technische Daten

Mediumtemperatur: -20° C bis +100° C
 Medium: flüssig und gasförmige Medien, selbstschmierend
 Einbaulage: beliebig
 Betriebsdruck: 0 bis 16 bar
 Steuerdruck: 6 bis 8 bar
 Beschreibung: Standardausführung; Anschluss NAMUR

Anschluss: Flanschanschluss nach DIN 2501 Bl.1
 Gehäuse: GG-25
 Kugel: Messing hartverchromt
 Dichtung: PTFE/NBR

pneumatisch doppelwirkend

pneumatisch einfachwirkend

Bezeichnung	Einbaulänge	Artikelnummer	Bezeichnung	Einbaulänge	Artikelnummer
DNFA 25	125	316/08001	SNFA 25	125	316/09001
DNFA 32	130	316/08002	SNFA 32	130	316/09002
DNFA 40	140	316/08003	SNFA 40	140	316/09003
DNFA 50	150	316/08004	SNFA 50	150	316/09004
DNFA 65	170	316/08005	SNFA 65	170	316/09005
DNFA 80	180	316/08006	SNFA 80	180	316/09006
DNFA 100	190	316/08007	SNFA 100	190	316/09007
DNFA 125	200	316/08008	SNFA 125	200	316/09008
DNFA 150	210	316/08009	SNFA 150	210	316/09009
DNFA 200	400	316/08010	SNFA 200	400	316/09010

2-Wege Muffenkugelhahn aus Edelstahl mit pneumatischem Antrieb

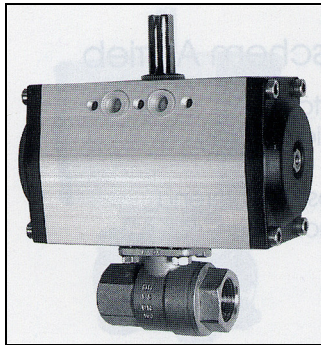

Technische Daten

Mediumtemperatur:
 Medium:

-20° C bis +120° C
 flüssig und gasförmige Medien,
 selbstschmierend

Einbaulage:
 Betriebsdruck:
 Steuerdruck:
 Beschreibung:

beliebig
 0 bis 16 bar
 6 bis 8 bar
 Standardausführung; Anschluss NAMUR

Anschluss: Innengewinde nach DIN 2999
 Gehäuse: Edelstahl 1.4408
 Kugel: Edelstahl 1.4401
 Dichtung: PTFE-glasfaserverstärkt

pneumatisch doppelwirkend

Bezeichnung	Gewinde	Einbaulänge	Artikelnummer
DEKA 1/4"	1/4"	80	316/10001
DEKA 3/8"	3/8"	80	316/10002
DEKA 1/2"	1/2"	80	316/10003
DEKA 3/4"	3/4"	88	316/10004
DEKA 1"	1"	100	316/10005
DEKA 1 1/4"	1 1/4"	123	316/10006
DEKA 1 1/2"	1 1/2"	140	316/10007
DEKA 2"	2"	173	316/10008

pneumatisch einfachwirkend

Bezeichnung	Gewinde	Einbaulänge	Artikelnummer
SEKA 1/4"	1/4"	80	316/11001
SEKA 3/8"	3/8"	80	316/11002
SEKA 1/2"	1/2"	80	316/11003
SEKA 3/4"	3/4"	88	316/11004
SEKA 1"	1"	100	316/11005
SEKA 1 1/4"	1 1/4"	123	316/11006
SEKA 1 1/2"	1 1/2"	140	316/11007
SEKA 2"	2"	173	316/11008

2-Wege Muffenkugelhahn dreiteilig aus Edelstahl mit pneumatischem Antrieb

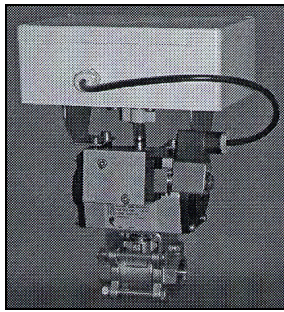

Technische Daten

Mediumtemperatur:	-20° C bis +100° C
Medium:	flüssig und gasförmige Medien, selbstschmierend
Einbaulage:	beliebig
Betriebsdruck:	0 bis 16 bar
Steuerdruck:	6 bis 8 bar
Beschreibung:	Sonderausführung; Anschluss NAMUR

Anschluss:	Innengewinde nach DIN ISO 7/1
Gehäuse:	Edelstahl 1.4408
Kugel:	Edelstahl 1.4401
Dichtung:	PTFE-glasfaserverstärkt/FKM

pneumatisch doppelwirkend

Bezeichnung	Gewinde	Einbaulänge	Artikelnummer
DDKA 1/4"	1/4"	60	316/12001
DDKA 3/8"	3/8"	60	316/12002
DDKA 1/2"	1/2"	75	316/12003
DDKA 3/4"	3/4"	80	316/12004
DDKA 1"	1"	90	316/12005
DDKA 1 1/4"	1 1/4"	110	316/12006
DDKA 1 1/2"	1 1/2"	120	316/12007
DDKA 2"	2"	140	316/12008
DDKA 2 1/2"	2 1/2"	185	316/12009
DDKA 3"	3"	205	316/12010
DDKA 4"	4"	240	316/12011

pneumatisch einfachwirkend

Bezeichnung	Gewinde	Einbaulänge	Artikelnummer
SDKA 1/4"	1/4"	60	316/13001
SDKA 3/8"	3/8"	60	316/13002
SDKA 1/2"	1/2"	75	316/13003
SDKA 3/4"	3/4"	80	316/13004
SDKA 1"	1"	92	316/13005
SDKA 1 1/4"	1 1/4"	110	316/13006
SDKA 1 1/2"	1 1/2"	120	316/13007
SDKA 2"	2"	140	316/13008
SDKA 2 1/2"	2 1/2"	185	316/13009
SDKA 3"	3"	205	316/13010
SDKA 4"	4"	240	316/13011

3-Wege Muffenkugelhahn aus Edelstahl mit pneumatischem Antrieb



Technische Daten

Medium:	flüssige und gasförmige Medien, selbstschmierend
Mediumtemperatur:	-20° C bis +120° C
Betriebsdruck:	0 bis 16 bar
Steuerdruck:	6 bis 8 bar
Einbaulage:	beliebig

Anschluss:	Innengewinde nach ISO 7/1
Gehäuse:	Edelstahl 1.4408
Kugel:	Edelstahl 1.4401
Dichtung:	PTFE

pneumatisch doppelwirkend

Bezeichnung	Gewinde	Einbaulänge	Artikelnummer
DEK 1/4"	1/4"	80	316/14001
DEK 3/8"	3/8"	80	316/14002
DEK 1/2"	1/2"	80	316/14003
DEK 3/4"	3/4"	88	316/14004
DEK 1"	1"	100	316/14005
DEK 1 1/4"	1 1/4"	123	316/14006
DEK 1 1/2"	1 1/2"	140	316/14007
DEK 2"	2"	173	316/14008

pneumatisch einwirkend

Bezeichnung	Gewinde	Einbaulänge	Artikelnummer
SEK 1/4"	1/4"	80	316/15001
SEK 3/8"	3/8"	80	316/15002
SEK 1/2"	1/2"	80	316/15003
SEK 3/4"	3/4"	88	316/15004
SEK 1"	1"	100	316/15005
SEK 1 1/4"	1 1/4"	123	316/15006
SEK 1 1/2"	1 1/2"	140	316/15007
SEK 2"	2"	173	316/15008

2- Wegekugelhahn dreiteilig aus Edelstahl, Typ 2013 D

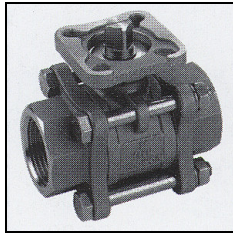

Technische Daten

Gehäuse und Kugel:	1.4408
Spindel:	1.4401
Dichtungen:	PTFE

- mit vollem Durchgang, 2x Innengewinde
- mit ISO 5211 Flansch für Stellantrieb
- ohne Hebel

Bezeichnung	Gewinde	Baulänge	Kugeldurchlass	Cv	Artikelnummer
DEKF 1/2"	1/2"	60 mm	10 mm	7	316/16001
DEKF 3/4"	3/4"	80 mm	20 mm	33	316/16002
DEKF 1"	1"	90 mm	25 mm	47	316/16003
DEKF 1 1/4"	1 1/4"	110 mm	32 mm	81	316/16004
DEKF 1 1/2"	1 1/2"	120 mm	38 mm	105	316/16005
DEKF 2"	2"	140 mm	50 mm	360	316/16006
DEKF 2 1/2"	2 1/2"	185 mm	65 mm	800	316/16007
DEKF 3"	3"	205 mm	76 mm	1310	316/16008
DEKF 4"	4"	240 mm	100 mm	2525	316/16009

3- Wege Kugelhahn Edelstahl mit L-Bohrung für Drehantrieb

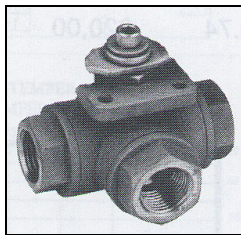

Technische Daten

Gehäuse:	1.4408
Kugel:	1.4408
Spindel:	1.4401
Dichtung:	PTFE

- mit Aufbauflansch für Stellantrieb

Bezeichnung	Gewinde	Baulänge	Kugeldurchlass	Cv	Artikelnummer
DDEKF 1/2"	1/2"	79 mm	12 mm	9	316/17001
DDEKF 3/4"	3/4"	88 mm	15 mm	12	316/17002
DDEKF 1"	1"	108 mm	20 mm	14	316/17003
DDEKF 1 1/4"	1 1/4"	124 mm	25 mm	24	316/17004
DDEKF 1 1/2"	1 1/2"	135 mm	32 mm	30	316/17005
DDEKF 2"	2"	164 mm	40 mm	50	316/17006

**Keilflach- und Keilovalschieber, Kolben- und Stopfbuchsenventile, Flanschen-
 Rückschlagventile (WG 317)**

Keil-Flachschieber aus Grauguss DIN 3352



Technische Daten

mit Innenspindel, Baulänge: 3202/F4
 Medientemperatur: bis + 150° C
 Gehäuse: GG-25
 Spindel: X 20Cr 13
 Dichtfläche: Edelstahl
 Flansch: PN 10

Bezeichnung	DN	Baulänge	PN	Artikelnummer
KFS - 40	40	140	10	317/01001
KFS - 50	50	150	10	317/01002
KFS - 65	65	170	10	317/01003
KFS - 80	80	180	10	317/01004
KFS - 100	100	190	10	317/01005
KFS - 125	125	200	10	317/01006
KFS - 150	150	210	10	317/01007
KFS - 200	200	230	6	317/01008
KFS - 250	250	250	6	317/01009
KFS - 300	300	270	6	317/01010

Tankwagen-Kugelhahn aus Grauguss mit Flansch PN 16

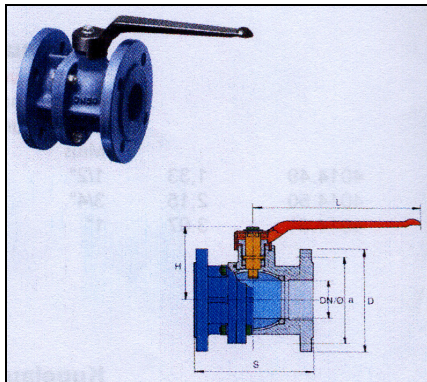

Technische Daten

Gehäuse und Flansch: GG-25 – Uni 5007/ 69
 Kugel: Messing verchromt
 Dichtungsringe: PTFE
 Temperatur: bis 90° C

Nur für sauberes Wasser geeignet – nicht für Abwasser !

Bezeichnung	DN	Baulänge	PN	Artikelnummer
TKG – 40	40	140	16	317/02001
TKG – 50	50	150	16	317/02002
TKG – 65	65	170	16	317/02003
TKG – 80	80	180	16	317/02004
TKG – 100	100	180	16	317/02005
TKG – 125	125	200	16	317/02006
TKG – 150	150	210	16	317/02007
TKG – 200	200	400	16	317/02008

Keil-Ovalschieber für Trink- und Nutzwasser bis + 80° C

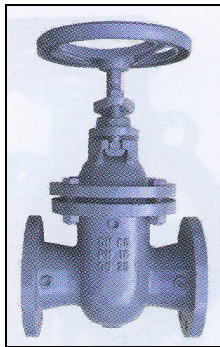

Technische Daten

Gehäuse: GG-25 innen und außen EKB-beschichtet
 Spindel: Niro
 Abdichtung: EPDM
 Baulänge nach: DIN 3202 – F5
 Druckstufe: PN 16

Bezeichnung	DN	Baulänge	PN	Artikelnummer
KOS – 40	40	240	16	317/03001
KOS – 50	50	250	16	317/03002
KOS – 65	65	270	16	317/03003
KOS – 80	80	280	16	317/03004
KOS – 100	100	300	16	317/03005
KOS – 125	125	325	16	317/03006
KOS – 150	150	350	16	317/03007
KOS – 200	200	400	16	317/03008
KOS – 250	250	450	16	317/03009
KOS – 300	300	400	16	317/03010

Kolbendurchgangsventil aus Grauguss DIN 3356

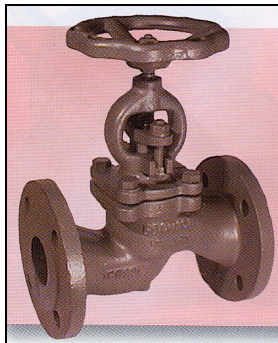

Technische Daten

Baulänge nach: DIN 3202
 Mediumtemperatur: max. + 200° C
 Gehäuse: GG-25
 Spindel: X20 CR13
 Sitz: X20 CR13
 Nenndruck: PN 16
 Ventilringe: aus Graphit

Bezeichnung	DN	Baulänge	PN	Artikelnummer
KDV – 15	15	130	16	317/04001
KDV – 20	20	150	16	317/04002
KDV – 25	25	160	16	317/04003
KDV – 32	32	180	16	317/04004
KDV – 40	40	200	16	317/04005
KDV – 50	50	230	16	317/04006
KDV – 65	65	290	16	317/04007
KDV – 80	80	310	16	317/04008
KDV – 100	100	350	16	317/04009
KDV – 125	125	400	16	317/04010
KDV – 150	150	480	16	317/04011
KDV – 200	200	600	16	317/04012

Hochdruckventil mit Stopfbuchse mit Flansch PN 100

(Option PN 63 und PN 160)



Technische Daten

Gehäuse: bis DN 50 = C 22.8, ab DN 65 = GS-C 25
 Anschlüsse: Flanschanschluss oder Schweißenden
 Ausführung: Aufsatzventil mit Absperrkegel

Bezeichnung	DN	Baulänge	PN	Artikelnummer
HDV – Sto - 10- 1/4"	10 - 1/4"	13-2000210	100	317/05001
HDV – Sto - 15- 1/2"	15 - 1/2"	13-2000215	100	317/05002
HDV – Sto - 20- 3/4"	20 - 3/4"	13-2000220	100	317/05003
HDV – Sto - 25- 1"	25 - 1"	13-2000225	100	317/05004
HDV – Sto - 32- 1 1/4"	32 - 1 1/4"	13-2000232	100	317/05005
HDV – Sto - 40- 1 1/2"	40 - 1 1/2"	13-2000240	100	317/05006
HDV – Sto - 50- 2"	50 - 2"	13-2000250	100	317/05007
HDV – Sto - 65- 2 1/2"	65 - 2 1/2"	13-2000265	100	317/05008
HDV – Sto - 80- 3"	80 - 3"	13-2000280	100	317/05009
HDV – Sto - 100- 4"	100 - 4"	13-2000300	100	317/05010

Flanschen-Rückschlagventil aus Grauguss PN 16, DIN 3356

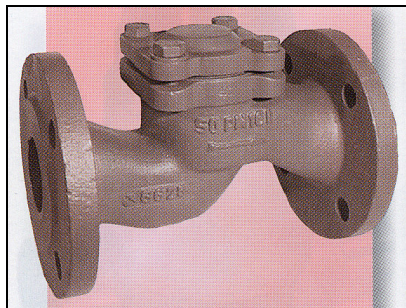

Technische Daten

Baulänge:
 Gehäuse:
 Sitz:
 Medientemperatur:

nach DIN 3202 F1
 GG-25
 Niro
 bis + 200° C

Bezeichnung	DN	Baulänge	PN	Artikelnummer
FRV – 15	15	130	16	317/06001
FRV – 20	20	150	16	317/06002
FRV – 25	25	160	16	317/06003
FRV – 32	32	180	16	317/06004
FRV – 40	40	200	16	317/06005
FRV – 50	50	230	16	317/06006
FRV – 65	65	290	16	317/06007
FRV – 80	80	310	16	317/06008
FRV – 100	100	350	16	317/06009
FRV – 125	125	400	16	317/06010
FRV – 150	150	480	16	317/06011
FRV – 200	200	600	16	317/06012

Absperr- und Rückschlagklappen (WG 318)

Rückschlagklappe Messing mit NBR-Dichtung 90° C, IG, horizontaler Einbau

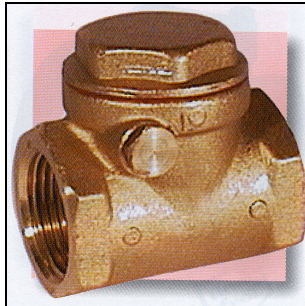

Bezeichnung	Gewinde	Baulänge	PN	Artikelnummer
RV-M - 1/2"	1/2"	44	12	318/01001
RV-M - 3/4"	3/4"	53	12	318/01002
RV-M - 1"	1"	63	12	318/01003
RV-M - 1 1/4"	1 1/4"	72	12	318/01004
RV-M - 1 1/2"	1 1/2"	82	10	318/01005
RV-M - 2"	2"	95	10	318/01006
RV-M - 2 1/2"	2 1/2"	119	8	318/01007
RV-M - 3"	3"	133	8	318/01008
RV-M - 4"	4"	168	8	318/01009

Rückschlagklappe Grauguss GG-25 mit Flansch und Messingdichtung 150° C, Welle VA

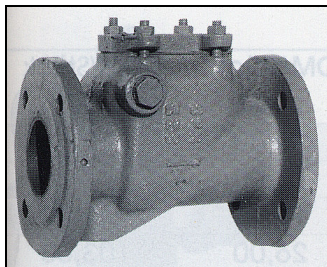

Bezeichnung	DN	Baulänge	PN	Artikelnummer
RV-GG-F - 40	40	180	16	318/02001
RV-GG-F - 50	50	200	16	318/02002
RV-GG-F - 65	65	240	16	318/02003
RV-GG-F - 80	80	260	16	318/02004
RV-GG-F - 100	100	300	16	318/02005
RV-GG-F - 125	125	350	16	318/02006
RV-GG-F - 150	150	400	16	318/02007
RV-GG-F - 200	200	500	16	318/02008
RV-GG-F - 250	250	600	16	318/02009
RV-GG-F - 300	300	700	16	318/02010

**Rückschlagklappe Edelstahl, PTFE-Dichtung bis 150° C, IG, horizontaler Einbau
25 bar**



Bezeichnung	DN	L(mm)	H(mm)	S(mm)	D(mm)	Artikelnummer
RV-VA - 1/4"	06	60	42	22	11	318/03001
RV-VA - 3/8"	10	60	42	22	11	318/03002
RV-VA - 1/2"	15	65	48	26	15	318/03003
RV-VA - 3/4"	20	80	55	32	20	318/03004
RV-VA - 1"	25	90	62	40	25	318/03005
RV-VA - 1 1/4"	32	105	70	50	32	318/03006
RV-VA - 1 1/2"	40	120	80	56	38	318/03007
RV-VA - 2"	50	140	90	68	50	318/03008
RV-VA - 2 1/2"	65	180	105	86	65	318/03009
RV-VA - 3"	80	200	115	100	80	318/03010

Absperrklappe Grauguss GG-25, Dichtung NBR +90° C, 16 bar



Technische Daten

Bauform:	Zentriergehäuse zum Einklemmen zwischen Flansche PN 10/16 nach DIN 2632
Welle:	Edelstahl 1.4006
Scheibe:	GGG-40
Rasterhebel:	Sphäroguss mit einbrennlackierten Rasthebel mit Stellungsanzeige für 10 Einstellmöglichkeiten
Durchflussmedium:	neutrale, gasförmige, flüssige, zähflüssige oder staubförmige Medien

Bezeichnung	DN	Baulänge	PN	Artikelnummer
ASK-WA - 50	50	43	16	318/04001
ASK-WA - 65	65	46	16	318/04002
ASK-WA - 80	80	46	16	318/04003
ASK-WA - 100	100	52	16	318/04004
ASK-WA - 125	125	56	16	318/04005
ASK-WA - 150	150	56	16	318/04006
ASK-WA - 200	200	60	16	318/04007

Absperrklappe wie vor, jedoch mit LUG-Anflanschgehäuse und EPDM-Dichtung bis 120° C

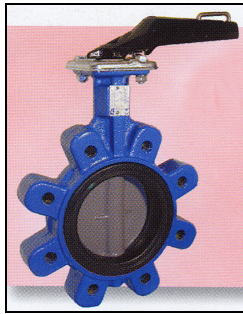

Bezeichnung	DN	Baulänge	PN	Artikelnummer
ASK-WM- 50	50	43	16	318/05001
ASK-WM- 65	65	46	16	318/05002
ASK-WM- 80	80	46	16	318/05003
ASK-WM- 100	100	52	16	318/05004
ASK-WM- 125	125	56	16	318/05005
ASK-WM- 150	150	56	16	318/05006
ASK-WM- 200	200	60	16	318/05007

Absperrklappe Grauguss GGG-40, Dichtung EPDM bis 120° C

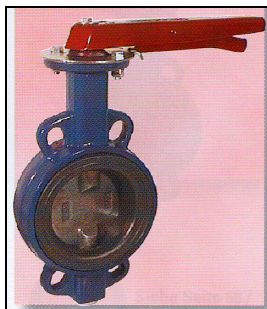

Technische Daten

Bauform: Zentriergehäuse zum Einklemmen zwischen Flansch PN10/16 DIN 2632
 Welle: 1.4016
 Scheibe: Schmiedestahl C22
 Rasterhebel: Aluminium mit Rasthebel und 10 Einstellmöglichkeiten

Bezeichnung	DN	Baulänge	PN	Artikelnummer
ASK-TA – 50	50	43	10/16	318/06001
ASK-TA – 65	65	46	10/16	318/06002
ASK-TA – 80	80	46	10/16	318/06003
ASK-TA –100	100	52	10/16	318/06004
ASK-TA –125	125	56	10/16	318/06005
ASK-TA –150	150	56	10/16	318/06006
ASK-TA - 200	200	60	10/16	318/06007

Schneckenradgetriebe anstatt der Rastergriffe und Ausführung der Absperrklappen in Aluminium und Edelstahl auf Anfrage.

Druckminderer und Sicherheitsventile (WG 319)

Druckminderer, Messing verchromt

- leichte Ausführung, 2x Innengewinde
- nach P-OT 58 UNI, 18/8 AISI 304

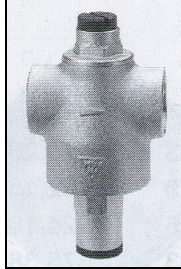

Technische Daten

Temperaturbeständig:	bis max. 70°C
Manometeranschluss:	oben
Vordruck:	15 bar
Hinterdruck:	0,5 bis 4 bar

Bezeichnung	Gewinde	Bauhöhe x Breite	Artikelnummer
DM/L 1/2"	1/2"	108 mm x 60 mm	319/01001
DM/L 3/4"	3/4"	108 mm x 60 mm	319/01002
DM/L 1"	1"	149 mm x 86 mm	319/01003
DM/L 1 1/4"	1 1/4"	160 mm x 91 mm	319/01004
DM/L 1 1/2"	1 1/2"	160 mm x 91 mm	319/01005
DM/L 2"	2"	160 mm x 91 mm	319/01006

Druckminderer, Messing verchromt

- schwere Ausführung, 2x Innengewinde
- nach P-OT 58 UNI, 18/8 AISI 304

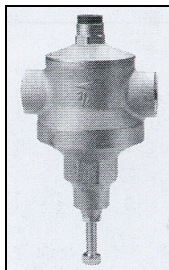

Technische Daten

Temperaturbeständig:	bis max. 70°C
Manometeranschluss:	oben
Vordruck:	25 bar
Hinterdruck:	0,5 bis 5 bar

Bezeichnung	Gewinde	Bauhöhe x Breite	Artikelnummer
DM/S 1/2"	1/2"	187 mm x 95 mm	319/02001
DM/S 3/4"	3/4"	187 mm x 95 mm	319/02002
DM/S 1"	1"	198 mm x 95 mm	319/02003
DM/S 1 1/4"	1 1/4"	220 mm x 116 mm	319/02004
DM/S 1 1/2"	1 1/2"	235 mm x 122 mm	319/02005
DM/S 2"	2"	235 mm x 126 mm	319/02006
DM/S 2 1/2"	2 1/2"	390 mm x 180 mm	319/02007
DM/S 3"	3"	390 mm x 188 mm	319/02008
DM/S 4"	4"	390 mm x 202 mm	319/02009

Druckminderer DVGW-geprüft mit Einstellskala

- Typ D06 F Honeywell-Braukmann
- für Wasser, Pressluft und Stickstoff
- mit Klarsicht-Siebtafel, beiderseits Manometeranschluss 1/4" IG

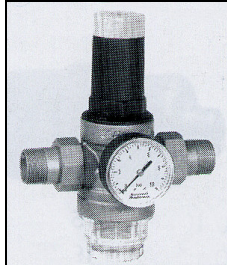

Technische Daten

Filter:
 Gehäuse:
 Ventileinsatz und Federbuchse:
 Temperaturbeständig:
 Vordruck:
 Hinterdruck:

Edelstahl 0,16 mm
 Messing
 Kunststoff
 bis max. 40°C
 25 bar
 1,5 bis 6 bar

Bezeichnung	Gewinde	DVGW- Registriernummer	Artikelnummer
DM 1/2"	1/2"	0432	319/03001
DM 3/4"	3/4"	0433	319/03002
DM 1"	1"	0896	319/03003
DM 1 1/4"	1 1/4"	0435	319/03004
DM 1 1/2"	1 1/2"	0436	319/03005
DM 2"	2"	0437	319/03006

Sicherheitsventil DN 6 bauteilgeprüft

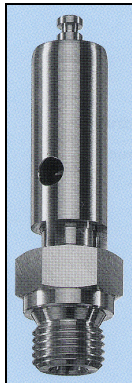

Technische Daten

Anschlussgewinde:
 Max. Betriebsdruck:
 Betriebstemperatur:
 Einstellbereich:
 Werkstoff:
 Dichtung:

G 1/4, G 3/8
 24 bar
 -10° C bis +150° C
 4,5 bis 24 bar (5 Stufen)
 Messing
 Viton

Bezeichnung	Einstellbereich	Gewinde	Artikelnummer
SV 4,5 - 7,0	4,5 – 7,0 bar	G 1/4"	319/04001
SV 7,0 - 10,0	7,0 –10,0 bar	G 1/4"	319/04002
SV 10,0 - 13,0	10,0 –13,0 bar	G 1/4"	319/04003
SV 13,0 - 18,0	13,0 - 18,0 bar	G 1/4"	319/04004
SV 18,0 - 24,0	18,0 –24,0 bar	G 1/4"	319/04005
SV 4,5 - 7,0	4,5 – 7,0 bar	G 3/8"	319/04006
SV 7,0 -10,0	7,0 –10,0 bar	G 3/8"	319/04007
SV 10,0 -13,0	10,0 –13,0 bar	G 3/8"	319/04008
SV 13,0 -18,0	13,0 –18,0 bar	G 3/8"	319/04009
SV 18,0 -24,0	18,0 - 24,0 bar	G 3/8"	319/04010

Sicherheitsventil DN 10 bauteilgeprüft



Technische Daten

Anschlussgewinde:	G 1/2, G 3/4
Max. Betriebsdruck:	25 bar
Betriebstemperatur:	-10° C bis +180° C
Einstellbereich:	2 bis 22 bar (7 Stufen)
Einbaulage:	senkrecht
Werkstoff:	Messing
Dichtung:	Viton

Bezeichnung	Einstellbereich	Gewinde	Artikelnummer
SV 2,0 – 3,6	2,0 – 3,6 bar	G 1/2"	319/05001
SV 3,6 – 5,0	3,6 – 5,0 bar	G 1/2"	319/05002
SV 5,0 – 7,0	5,0 – 7,0 bar	G 1/2"	319/05003
SV 7,0 – 8,5	7,0 – 8,5 bar	G 1/2"	319/05004
SV 8,5 – 11,5	8,5 – 11,5 bar	G 1/2"	319/05005
SV 11,5 – 16,0	11,5 – 16,0 bar	G 1/2"	319/05006
SV 16,0 – 22,0	16,0 – 22,0 bar	G 1/2"	319/05007
SV 2,0 – 3,6	2,0 – 3,6 bar	G 3/4"	319/05008
SV 3,6 – 5,0	3,6 – 5,0 bar	G 3/4"	319/05009
SV 5,0 – 7,0	5,0 – 7,0 bar	G 3/4"	319/05010
SV 7,0 – 8,5	7,0 – 8,5 bar	G 3/4"	319/05011
SV 8,5 – 11,5	8,5 – 11,5 bar	G 3/4"	319/05012
SV 11,5 – 16,0	11,5 – 16,0 bar	G 3/4"	319/05013
SV 16,0 – 22,0	16,0 – 22,0 bar	G 3/4"	319/05014

Sicherheitsventil für Beregnungsanlagen Typ 1421 Messing (nicht bauteilgeprüft)

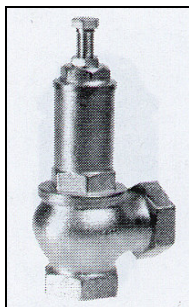

- Einstellbereich von 1 bis 10 bar
- speziell für Beregnungsanlagen

Bezeichnung	Gewinde	Höhe	Artikelnummer
SVB 3/8"	3/8"	90 mm	319/06001
SVB 1/2"	1/2"	100 mm	319/06002
SVB 3/4"	3/4"	125 mm	319/06003
SVB 1"	1"	135 mm	319/06004
SVB 1 1/4"	1 1/4"	155 mm	319/06005
SVB 1 1/2"	1 1/2"	170 mm	319/06006
SVB 2"	2"	185 mm	319/06007
SVB 2 1/2"	2 1/2"	220 mm	319/06008
SVB 3"	3"	230 mm	319/06009
SVB 4"	4"	285 mm	319/06010

Sicherheitsventil gasdicht mit Lüftungshebel aus Stahl



Technische Daten

Ausführung:	Normal-Sicherheitsventil, federbelastet, mit geschlossener Haube, für Dämpfe, Gase und Flüssigkeiten
Gehäuse:	Stahl 1.4104/0.7043
Dichtung:	Metall
Temperatur:	-10° C bis +280° C

Bezeichnung	Eingangsgewinde	Ausgangsgewinde	Sitz-Durchm.	max. Ansprechdruck	min. Ansprechdruck	Artikelnummer
SVS 3/8" - 1/2"	3/8"	1/2"	8	250	0,2	319/07001
SVS 1/2" - 1/2"	1/2"	1/2"	12,5	250	0,2	319/07002
SVS 3/4" - 1"	3/4"	1"	16	250	0,2	319/07003
SVS 1" - 1"	1"	1"	18	250	0,2	319/07004
SVS 1 1/4" - 1"	1 1/4"	1"	22	55	0,1	319/07005
SVS 1 1/2" - 1"	1 1/2"	1"	27	45	0,05	319/07006

Sicherheitsventil wie vor, jedoch aus Edelstahl

Bezeichnung	Eingangsgewinde	Ausgangsgewinde	Sitz-Durchm.	max. Ansprechdruck	min. Ansprechdruck	Artikelnummer
SV-VA 3/8" - 1/2"	3/8"	1/2"	8	250	0,2	319/08001
SV-VA 1/2" - 1/2"	1/2"	1/2"	12,5	250	0,2	319/08002
SV-VA 3/4" - 1"	3/4"	1"	16	250	0,2	319/08003
SV-VA 1" - 1"	1"	1"	18	250	0,2	319/08004
SV-VA 1 1/4" - 1"	1 1/4"	1"	22	55	0,1	319/08005
SV-VA 1 1/2" - 1"	1 1/2"	1"	27	45	0,05	319/08006

Sicherheitsventil mit Flansch in Grauguss

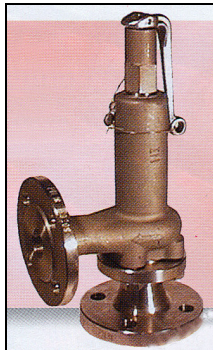

Technische Daten:

Ausführung: Normal-Sicherheitsventil, federbelastet, mit geschlossener Haube, für Dämpfe, Gase und Flüssigkeiten
 Gehäuse: GGG-40, ab DN 80 C22.8
 Dichtung: Metall
 Temperatur: -10° C bis +280° C

Bezeichnung	Sitz – Durchm.	max. Ansprechdruck	min. Ansprechdruck	Artikelnummer
SV-SF 15	12,5	40	0,1	319/09001
SV-SF 20	12,5	40	0,1	319/09002
SV-SF 25	16	40	0,1	319/09003
SV-SF 32	20	40	0,1	319/09004
SV-SF 40	25	40	0,1	319/09005
SV-SF 50	32	40	0,2	319/09006
SV-SF 65	40	16	0,2	319/09007
SV-SF 80	50	16	0,25	319/09008
SV-SF 100	60	16	0,25	319/09009

Sicherheitsventil mit Flansch wie vor, jedoch in Edelstahl

Bezeichnung	Sitz – Durchm.	max. Ansprechdruck	min. Ansprechdruck	Artikelnummer
SV-VAF 15	12,5	40	0,1	319/10001
SV-VAF 20	12,5	40	0,1	319/10002
SV-VAF 25	16	40	0,1	319/10003
SV-VAF 32	20	40	0,1	319/10004
SV-VAF 40	25	40	0,1	319/10005
SV-VAF 50	32	40	0,2	319/10006
SV-VAF 65	40	16	0,2	319/10007
SV-VAF 80	50	16	0,25	319/10008
SV-VAF 100	60	16	0,25	319/10009

Proportional Sicherheitsventil mit Flanschanschluss gasdicht mit Lüfterhebel, federbelastet



Graugussgehäuse GG-25, 300° C, PN 16, Bauteilkennzeichnung TÜV.SV

Bezeichnung	DN	PN	Offen	Artikelnummer
PSV-GF 20	20	16	306/520	319/11001
PSV-GF 25	25	16	318/525	319/11002
PSV-GF 32	32	16	347/532	319/11003
PSV-GF 40	40	16	392/540	319/11004
PSV-GF 50	50	16	453/550	319/11005
PSV-GF 65	65	16	599/565	319/11006
PSV-GF 80	80	16	724/580	319/11007
PSV-GF 100	100	16	1029/600	319/11008

Stahlgussgehäuse GS-C25, 450° C, PN 40

Bezeichnung	DN	PN	Offen	Artikelnummer
PSV-SF 20	20	40	512/620	319/12001
PSV-SF 25	25	40	521/625	319/12002
PSV-SF 32	32	40	536/632	319/12003
PSV-SF 40	40	40	605/640	319/12004
PSV-SF 50	50	40	733/650	319/12005
PSV-SF 65	65	40	928/665	319/12006
PSV-SF 80	80	40	1207/680	319/12007
PSV-SF 100	100	40	1814/700	319/12008

Edelstahlgehäuse 1.4571, 400° C, PN 40

Bezeichnung	DN	PN	geschlossen	Artikelnummer
PSV-VAF 20	20	40	1152/420	319/13001
PSV-VAF 25	25	40	1209/425	319/13002
PSV-VAF 32	32	40	1491/432	319/13003
PSV-VAF 40	40	40	1670/440	319/13004
PSV-VAF 50	50	40	1922/450	319/13005
PSV-VAF 65	65	40	2802/465	319/13006
PSV-VAF 80	80	40	3217/480	319/13007
PSV-VAF 100	100	40	4918/500	319/13008

Hochdruck-Blockkugelhähne bis 500 bar (WG 320)

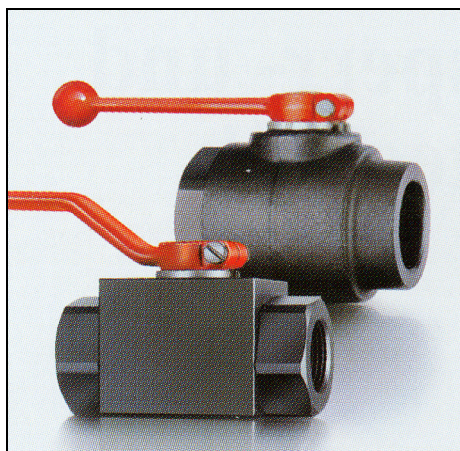

2/2-Wege-Kugelhahn mit Gewindeanschlüssen aus Stahl

- Schaltkugel – Stahl hartverchromt
- Schaltwelle – Stahl verzinkt
- Schaltkugeldichtung POM oder PTFE
- Schaltwellendichtung NBR, FPM oder PTFE
- Einsatzbereich für flüssige schmierende und gasförmige Medien

Rohranschluß DIN 2353 Leichte- u. Schwere Reihe/Rohrinnengewinde DIN ISO 228

Typ	DN	PN	LW	L (mm)	B (mm)	H (mm)	SW	Artikelnummer
BKH L 06	4	500	5	67	26	47	9	320/00001
BKH L 08	6	500	6	67	26	47	9	320/00002
BKH L 10	8	500	8	74	26	47	9	320/00003
BKH L 12	10	500	10	74	32	52	9	320/00004
BKH L 15	13	500	13	82	35	54	9	320/00005
BKH L 18	13	500	13	82	35	54	9	320/00006
BKH L 22	20	315	20	101	49	75	14	320/00007
BKH L 28	25	315	25	108	58	83	14	320/00008
BKH L 35	25/32	315	25	112	58	83	14	320/00009
BKH S 08	4	500	5	73	26	47	9	320/00010
BKH S 10	6	500	6	73	26	47	9	320/00011
BKH S 12	8	500	8	76	26	47	9	320/00012
BKH S 14	10	500	10	80	32	52	9	320/00013
BKH S 16	13	500	13	86	35	54	9	320/00014
BKH S 20	13	500	13	90	35	54	9	320/00015
BKH S 25	20	315	20	109	49	75	14	320/00016
BKH S 30	25	315	25	120	58	83	14	320/00017
BKH S 38	25/32	315	25	124	58	83	14	320/00018
BKH IGR 1/8	4	500	5	69	26	47	9	320/00019
BKH IGR 1/4	6	500	6	69	26	47	9	320/00020
BKH IGR 3/8	10	500	10	72	32	52	9	320/00021
BKH IGR 1/2	13	500	13	83	35	54	9	320/00022
BKH IGR 5/8	13	500	13	83	35	54	9	320/00023
BKH IGR 3/4	20	315	20	95	49	75	14	320/00024
BKH IGR 1	25	315	25	113	58	83	14	320/00025
BKH IGR 11/4	25/32	315	25	120	58	83	14	320/00026
BKH IGR 11/2	25/40	315	25	124	60	76	14	320/00029

Zubehör

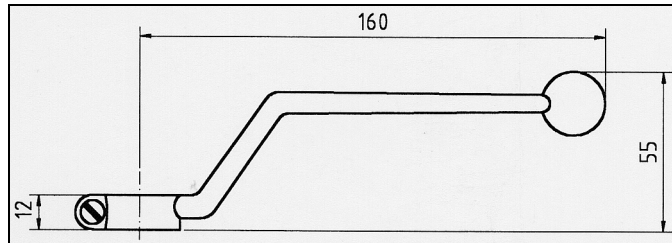

Bezeichnung	Artikelnummer
AL-Griff gekröpft SW12 (Standard) rot	320/00032

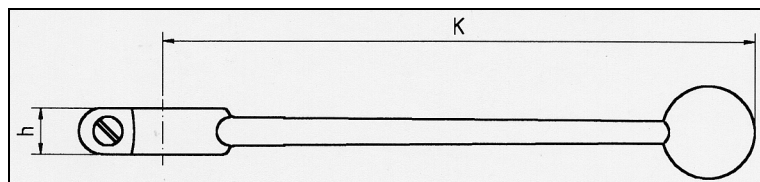

Bezeichnung	K	h	Artikelnummer
Al-Griff gerade SW 9 blank	150	11	320/00030
Al-Griff gerade SW 9 rot	150	11	320/00031
Al-Griff gerade SW14 rot	200	12	320/00033
Al-Griff gerade SW17 rot	320	16	320/00034

Hochdruck 3-Wege-Blockkugelhähne 315 bar (WG 321)

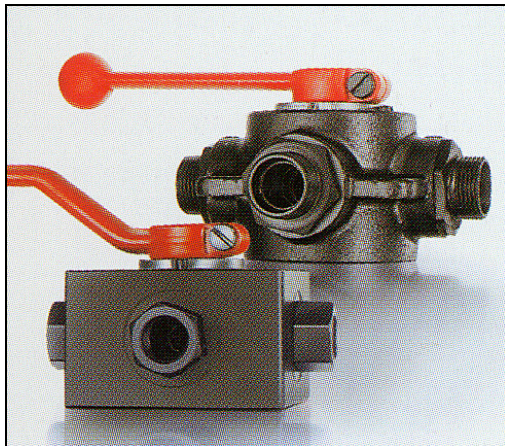

Mehrwege-Kugelhähne mit Gewindeanschlüssen
L- oder T-Bohrung

- Gehäuse – Stahl
- Schaltkugel – Stahl hartverchromt
- Schaltwelle – Stahl verzinkt
- Schaltkugelhülle – Stahl oder Messing hartverchromt, beidseitig gelagert und zentrisch geführt
- Schaltkugeldichtung – POM oder PTFE
- Schaltwellendichtung – NBR, FPM oder PTFE
- Einsatzbereich für flüssige, schmierende und gasförmige Medien

Rohranschluß DIN 2353 Leichte- u. Schwere Reihe/Rohrinnengewinde DIN ISO 228

Typ	DN	PN	LW	L (mm)	B (mm)	H (mm)	SW	Artikelnummer L-Bohrung	Artikelnummer T-Bohrung
3BKH L 06	4	315	5	67	26	47	9	321/00001	321/00011
3BKH L 08	6	315	6	67	26	47	9	321/00002	321/00012
3BKH L 10	8	315	8	74	26	47	9	321/00003	321/00013
3BKH L 12	10	315	10	74	32	52	9	321/00004	321/00014
3BKH L 15	13	315	13	82	35	54	9	321/00005	321/00015
3BKH L 18	13	315	13	82	35	54	9	321/00006	321/00016
3BKH L 22	20	315	20	101	49	75	14	321/00007	321/00017
3BKH L 28	25	315	25	108	58	83	14	321/00008	321/00018
3BKH L 35	25/32	315	25	112	58	83	14	321/00009	321/00019
3BKH S 08	4	315	5	73	26	47	9	321/00021	321/00030
3BKH S 10	6	500	6	73	26	47	9	321/00022	321/00031
3BKH S 12	8	500	8	76	26	47	9	321/00023	321/00032
3BKH S 14	10	500	10	80	32	52	9	321/00024	321/00033
3BKH S 16	13	500	13	86	35	54	9	321/00025	321/00034
3BKH S 20	13	500	13	90	35	54	9	321/00026	321/00035
3BKH S 25	20	315	20	109	49	75	14	321/00027	321/00036
3BKH S 30	25	315	25	120	58	83	14	321/00028	321/00037
3BKH S 38	25/32	315	25	124	58	83	14	321/00029	321/00038
3BKH IGR 1/8	4	500	5	69	26	47	9	321/00039	321/00047
3BKH IGR 1/4	6	500	6	69	26	47	9	321/00040	321/00048
3BKH IGR 3/8	10	500	10	72	32	52	9	321/00041	321/00049
3BKH IGR 1/2	13	500	13	83	35	54	9	321/00042	321/00050
3BKH IGR 5/8	13	500	13	83	35	54	9	321/00043	321/00051
3BKH IGR 3/4	20	315	20	95	49	75	14	321/00044	321/00052
3BKH IGR 1	25	315	25	113	58	83	14	321/00045	321/00053
3BKH IGR 1 1/4	25/32	315	25	120	58	83	14	321/00046	321/00054
3BKH IGR 1 1/2	25/40	315	25	124	60	76	14	Anfrage	321/00055

Hochdruck-Blockkugelhähne Edelstahl bis 500 bar (WG 322)

Edelstahl V2A bis 160 bar

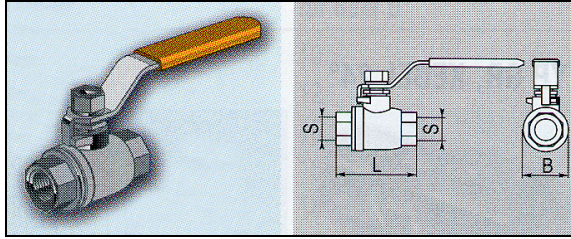

2/2-Wege-Kugelhahn mit Gewindeanschlüssen

- Gehäuse – Edelstahl
- Schaltkugel – Edelstahl
- Schaltwelle – Edelstahl
- Temperatur max. 80°C

Typ	PN	L (mm)	B (mm)	Artikelnummer
BKH IGR 1/8	160	53	28	322/00029
BKH IGR 1/4	160	55	33	322/00030
BKH IGR 3/8	160	55	33	322/00031
BKH IGR 1/2	140	69	39	322/00032

Edelstahl V4A bis 500 bar

Rohranschluß DIN 2353 Leichte- u. Schwere Reihe/Rohrinnengewinde DIN ISO 228

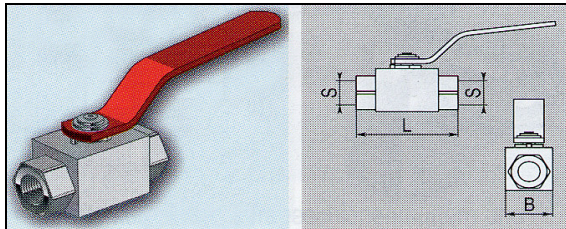

2/2-Wege-Kugelhahn mit Gewindeanschlüssen

- Gehäuse – Edelstahl
- Schaltkugel – Edelstahl
- Schaltwelle – Edelstahl
- Schaltkugeldichtung – POM
- Schaltwellendichtung – NBR oder FPM

Typ	PN	L (mm)	B (mm)	Artikelnummer
BKH L 06	500	67	35	322/00010
BKH L 08	500	67	35	322/00011
BKH L 10	500	74	35	322/00012
BKH L 12	500	74	45	322/00013
BKH L 15	500	82	45	322/00014
BKH L 18	500	82	45	322/00015
BKH L 22	315	101	65	322/00016
BKH L 28	315	108	70	322/00017
BKH L 35	315	112	70	322/00018
BKH L 42	315	147	100	322/00019
BKH S 08	500	73	35	322/00020
BKH S 10	500	73	35	322/00021
BKH S 12	500	76	35	322/00022
BKH S 14	500	80	45	322/00023
BKH S 16	500	86	45	322/00024
BKH S 20	500	90	55	322/00025
BKH S 25	315	109	65	322/00026
BKH S 30	315	120	70	322/00027
BKH S 38	315	124	70	322/00028
BKH IGR 1/8	500	69	35	322/00001
BKH IGR 1/4	500	73	25	322/00002
BKH IGR 3/8	500	86	40	322/00003
BKH IGR 1/2	500	91	45	322/00004
BKH IGR 3/4	315	97	49	322/00005
BKH IGR 1	315	113	70	322/00006
BKH IGR 1 1/4	315	120	70	322/00007
BKH IGR 1 1/2	315	130	100	322/00008
BKH IGR 2	315	140	118	322/00009

Hochdruck-Schmiedekugelhähne PN 350 (WG 330)

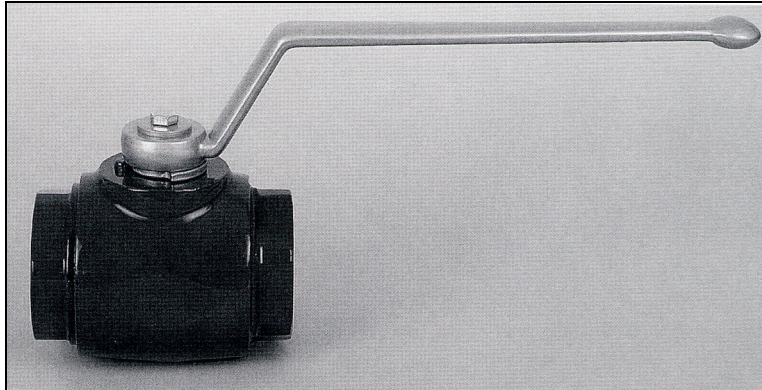

2/2-Wege-Kugelhahn mit Gewindeanschlüssen aus Schmiedestahl

- Schaltkugel – Stahl hartverchromt
- Schaltwelle – Stahl verzinkt
- Schaltkugeldichtung POM oder PTFE
- Schaltwellendichtung NBR, FPM oder PTFE
- Einsatzbereich für flüssige schmierende und gasförmige Medien

Rohranschluß DIN 2353 Leichte- u. Schwere Reihe/Rohrinnengewinde DIN ISO 228

Typ	DN	PN	LW	L (mm)	B (mm)	H (mm)	SW	Artikelnummer
SKH L 35	32	350	32	136	81	107	17	330/00004
SKH L 42	40	350	38	147	100	124	17	330/00005
SKH S 38	32	350	32	148	81	107	17	330/00006
SKH IGR 11/4	32	350	32	111	81	107	17	330/00001
SKH IGR 11/2	40	350	38	130	100	124	17	330/00002
SKH IGR 2	50	350	48	140	118	138	17	330/00003

Drosselabsper- und Rückschlagventile PN 350 (WG 350)

Drosselrückschlagventil für Rohrleitungseinbau NDRV



Die Strömventile der Baureihe NDRV dienen zum Absperren oder Regeln flüssiger Medienströme. Die Drosselfunktion wirkt dabei nur in einer Richtung. In der Gegenrichtung wirkt das integrierte Rückschlagventil mit einem Öffnungsdruck von 0,5 oder 4,5 bar. Die Durchflussmenge wird durch Drehen des Zylindergriffs von Null bis zur vollständigen Öffnung ablesbar reguliert und durch Klemmschrauben gesichert.

Der zunehmende Durchfluß-Querschnitt wird darüber hinaus durch Farbwert und Zahl im Dreieck des Messbolzens markiert, der bei Öffnung des Ventils kontinuierlich aus dem Drehgriff wächst.

NDRV-Ventile eignen sich für den Einsatz von Mineralölen. Bei anderen Medien bitten wir um Ihre Anfrage.

Rohrinnengewinde DIN/ISO 228

Typ	DN	PN	L (mm)	B (mm)	H (mm)	Artikelnummer
NDRV G 1/8"	6	350	45	16	55	350/02001
NDRV G 1/4"	8	350	55	25	65	350/02002
NDRV G 3/8"	10	350	65	30	68	350/02003
NDRV G 1/2"	12	350	73	35	82	350/02004
NDRV G 3/4"	16	350	88	45	96	350/02005
NDRV G 1"	20	350	127	50	132	350/02006
NDRV G 1 1/4"	25	350	143	60	137	350/02007
NDRV G 1 1/2"	30	350	143	70	142	350/02008
NDRV G 2"	40	350	165	90	152	350/02009

Drossel- und Absperrventil für Rohrleitungseinbau NDV

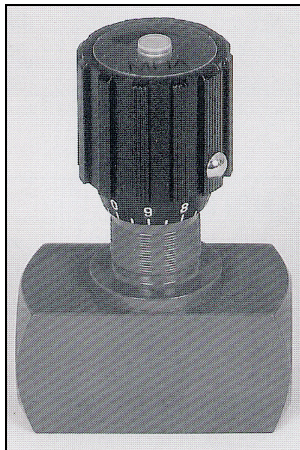

Die Strömventile der Baureihe NDV zum Absperren oder Regeln flüssiger Medienströme sind Rohrleitungsventile. Sie eignen sich auch für den Einbau in Schalttafeln.

Die Durchflussmenge wird durch Drehen des Zylindergriffs von Null bis zur vollständigen Öffnung ablesbar reguliert und durch Klemmschrauben gesichert.

Der zunehmende Durchfluß-Querschnitt wird darüber hinaus durch Farbwert und Zahl im Dreieck des Messbolzens markiert, der bei Öffnung des Ventils kontinuierlich aus dem Drehgriff wächst.

NDV-Ventile eignen sich für den Einsatz von Mineralölen. Bei anderen Medien bitten wir um Ihre Anfrage.

Rohrinnengewinde DIN/ISO 228

Typ	DN	PN	L (mm)	B (mm)	H (mm)	Artikelnummer
NDV G 1/8"	6	350	38	16	55	350/01001
NDV G 1/4"	8	350	48	25	65	350/01002
NDV G 3/8"	10	350	58	30	68	350/01003
NDV G 1/2"	12	350	68	35	82	350/01004
NDV G 3/4"	16	350	78	45	96	350/01005
NDV G 1"	20	350	108	50	132	350/01006
NDV G 1 1/4"	25	350	108	60	137	350/01007
NDV G 1 1/2"	30	350	108	70	142	350/01008